

# INSTRUCTION MANUAL FOR



MODEL NO.: M07-2 FERNINATOR

**Instruction manual - English**  
**Brugsanvisning - Dansk**

**page 2-4**  
**side 5-8**

**Congratulations on your new Ferminator.**

Please follow the instructions in this manual to get the best out of your Ferminator.

Now you can finally ferment at a precise and stable temperature, which ensures perfect fermentation without any trouble. The Ferminator gives you full control over the fermentation and lets you experiment with completely new flavour notes and profiles.

**Besides this manual please also scan the QR code or go to [www.brewolution.com](http://www.brewolution.com) for tutorials**

Cheers to temperature-controlled fermenting.

# Safety Instructions

For your safety and to ensure correct use, please read all the instructions carefully before installing/use.

To avoid unnecessary faults and accidents, it is important that the persons using the appliance are familiar with the use and the safety measures. Retain all documents for subsequent use or for the next owner. To ensuring the safety of lives and properties, it is important that the safety instructions is adhere to, the manufacturer is not liable if you disregard the instructions and warnings in the operating and instruction manual.

- The appliance must only be used for the purpose for which it was manufactured and intended. It must be operated in a safe, fault-free condition and in perfect condition. Check the proper conditions prior to each use.
- The appliance is only to be installed in safe conditions and location.

## About these instructions

- Read and follow the operating and installation instructions. They contain important information on how to install, use and maintain the appliance.
- The manufacturer is not liable if you disregard the instructions and warnings in the operating and installation instructions.
- Retain all documents for subsequent use or for the next owner.

## General safety

 **WARNING!** Keep all ventilation openings free of blockages.

 **WARNING!** Be careful not to damage the fans and fins.

 **WARNING!** Never use electric devices inside the appliance (e.g. heaters or electric ice makers) in the appliance, unless they are approved for it.

 **WARNING!** When placing the appliance, make sure that the cord is not pinched or damaged.

 **WARNING!** Do not use abrasive, chloride or acidic cleaning agents or solvents.

 **WARNING!** Do not use scouring or abrasive sponges.

 **WARNING!** Handle the appliance with care. It is made from Styrofoam which makes it susceptible to dents and scratches.

## Risk of explosion

- Do not use abrasive, chloride or acidic cleaning agents or solvents. Never use electric devices inside the appliance (e.g. heaters or electric ice makers).
- Do not store products which contain flammable propellants (e.g. spray cans) or explosive substances in the appliance.
- Store high-percentage alcohol tightly closed and standing up.

## Risk of electric shock

- Improper installations and repairs may put the user at considerable risk.
- If the power cord is damaged: Immediately disconnect

appliance from the power supply.

- Do not use the appliance if the power cord or plug is damaged. This must be replaced before use.
- Have the appliance repaired by the manufacturer, customer service or a similarly qualified person only.
- Use original parts supplied by the manufacturer only. The manufacturer guarantees that these parts satisfy the safety requirements.
- Do not overload the power supply.
- Before use, check the Technical Data page and ensure that the voltage matches the voltage in the socket.
- Do not pull the power supply.

## Risk of injury

- Containers which contain carbonated drinks may burst.

## Avoiding risks for children and vulnerable people

At risk are:

- Children,
- People who have limited physical, mental or sensory abilities,
- People who have inadequate knowledge concerning the safe operation of the appliance.

Measures:

- Ensure that children and vulnerable people have understood the hazards.
- Children or vulnerable people must be supervised by a responsible person when using the appliance.
- Only children from 8 years and above may use the appliance.
- Supervise children while the appliance is being cleaned or maintained.
- Never allow children to play with the appliance
- Keep children away from the redundant appliance.
-  **Warning Children may become locked inside the appliance and suffocate!**

### **Risk of suffocation**

- Keep children away from the packaging and its parts.

### **Damage**

To prevent damage:

- Do not stand or support yourself on the base, top, expansion module, fan or fins.
- Pull the mains plug – not the power cord.

### **Cleaning**

- Switch off the appliance.
- Pull out the mains plug or switch off the fuse.
- Do not use abrasive, chloride or acidic cleaning agents or solvents.
- Do not use scouring or abrasive sponges.
- Never clean any parts in the dishwasher.
- Do not clean the appliance with metal objects.
- Clean the appliance with a soft cloth, lukewarm water, and a little pH-neutral washing-up liquid.

### **Intended use**

Use this appliance:

- Only for refrigerating foods
- Only according to these operating instructions.

### **Environmental protection**

#### **Packaging:**

All materials are environmentally safe and recyclable:

- Dispose of packaging in an environmentally friendly manner.
- Please ask your dealer or inquire at your local authority about current means of disposal.

### **Old appliances**

Valuable raw materials can be reclaimed by recycling old appliances

- 1. Remove the mains plug. 2. Cut the power cord as close to the device as possible. 3. Have the appliance disposed of professionally.

### **Installation and connection**

Important: For electrical installation, carefully follow the instructions in this manual.

- After unpacking all parts, check for any damage in transit. Do not connect if it is damaged. Immediately report any transport damage to the dealer from whom you purchased the appliance. Keep the packaging.
- Follow the instructions for proper installation.
- Do not place the appliance close to heaters, radiators or stoves.
- The socket must be freely accessible even after the appliance has been installed.

### **Technical Data**

- Voltage: 100-240V~1.5A
- Frequency: 50/60Hz
- Output: 24V = 4A
- Standby power: 1 W
- Max power: 75 W
- Fuse: 10 A - 16 A
- Outside Europe: Check whether the indicated current type of the appliance corresponds with the values of your power supply.

**BREWOLUTION**  
-IF YOU LOVE BEER



SCAN FOR GUIDES AND MORE INFO

# Assembly of the Ferminator

For a quick and easy assembly of the Ferminator see page 9.

## Program Setting



Press + or – button to set the desired temperature inside the Ferminator.

Press **Start/Stop** button to begin the temperature regulation of the Ferminator.

Use **Fan Speed** button to adjust the speed of the fan in 3 levels. Each level will affect the speed of the fan and the pace of the temperature adjustment. High speed is the most effective.

## Display

Temperature regulation icons:

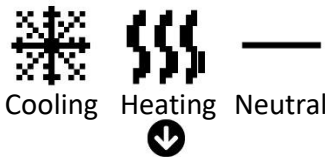

Fan Speed:

Fan speed can be adjusted in 3 levels by pressing the Fan Speed button.

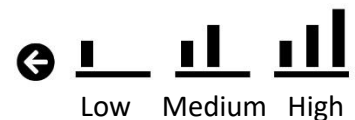

On Off →

**On:** The temperature regulation is in process.  
**Off:** The temperature regulation is stopped.



← **Set:** Shows the set temperature.  
 ← **Act:** Shows the actual sensor probe temperature.

## Temperature Calibration

- Press and hold the + button when the start screen is shown.
- Start by adjusting the **New Cal** by pressing + or – button.
- Adjust the **Cal.beer** with **New Cal** by pressing **Start/Stop** button.  
Adjust the **Cal.box** with **New Cal** by pressing **Fan Speed** button.
- **Cal.beer** and **Temp.beer** or/and **Cal.box** and **Temp.box** will show your adjustments.
- **Save** your adjustments by disconnecting the power to the Ferminator.

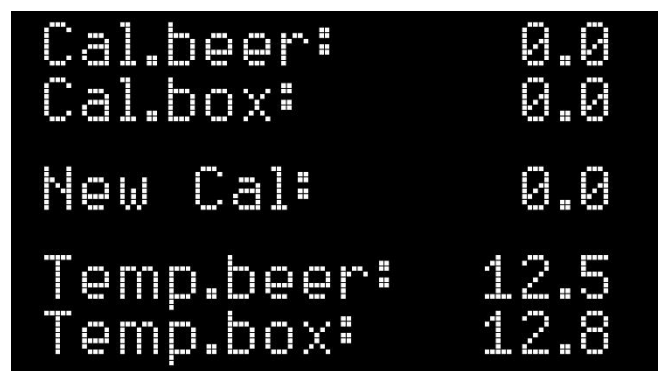

# INSTRUKTIONSMANUAL TIL



MODEL NO.: M07-2 FERNINATOR

**Tillykke med din nye Ferminator.**

Følg venligst instruktionerne i denne vejledning for at få det fulde udbytte af din Ferminator.

Nu kan du endelig gære ved en præcis og stabil temperatur, hvilket sikrer en perfekt gæring uden besvær.

Ferminatoren giver dig fuld kontrol over gæringen og lader dig eksperimentere med helt nye smagsnoter og profiler.

**Ud over denne vejledning, scan QR koden eller besøg [www.brewolution.com](http://www.brewolution.com) for instruktionsvideoer**

Skål for kontrolleret temperaturstyret gæring.

## Sikkerhedsanvisninger

For din sikkerhed og for at sikre korrekt brug, så læs brugervejledningen omhyggeligt, før apparatet installeres/ anvendes. For at undgå unødige fejl og uheld er det vigtigt, at de personer, der skal bruge apparatet, er bekendt med brugen af det og med sikkerhedsforanstaltningerne.

Gem brugervejledningen, så den kan følge med apparatet, hvis det sælges. For at sikre liv og ejendom er det vigtigt, at sikkerhedsanvisningerne overholdes, idet producenten ikke er ansvarlig for skader, der skyldes forsømmelse.

- Enheden må kun anvendes til det formål den er produceret til. Den skal betjenes på sikker og korrekt vis og i fejlfri tilstand. Kontroller forholdene hver gang, før enheden tages i brug.
- Enheden må kun benyttes under sikre forhold og lokation.

### Om denne vejledning

- Læs og overhold brugs- og monteringsvejledningen. Den indeholder vigtige oplysninger om opstilling, brug og vedligeholdelse af apparatet.
- Fabrikanten hæfter ikke, hvis anvisningerne og advarslerne i brugs- og monteringsvejledningen ikke overholdes.
- Opbevar alt materiale til senere brug og giv det videre til en senere ejer.

### Generel sikkerhed

 **ADVARSEL!** Hold alle ventilationsåbninger fri for blokeringer.

 **ADVARSEL!** Pas på ikke at beskadige ventilatorerne og finnerne.

 **ADVARSEL!** Sæt ikke andre elektriske apparater (f.eks. varmeaggregater, elektriske ismaskiner el.lign.) i apparatet, medmindre de er godkendt til det.

 **ADVARSEL!** Sørg for, at ledningen ikke bliver klemmt eller beskadiget, når apparatet placeres.

 **ADVARSEL!** Brug ikke slibemidler, klorid eller sure rengøringsmidler eller opløsningsmidler.

 **ADVARSEL!** Brug ikke skurende eller slibende svampe.

 **ADVARSEL!** Håndter apparatet med omhu. Det er lavet af flamingo, hvilket gør det modtageligt for buler og ridser.

### Eksplisionsfare

- Der må aldrig benyttes elektriske apparater i apparatet (f.eks. varmeaggregater, elektriske ismaskiner el.lign.)
- Produkter med brandbare drivgasser (f.eks. spraydåser) samt eksplosive stoffer må ikke opbevares i apparatet.
- Spiritus med høj alkoholprocent må kun opbevares i tætlukkede og opretstående flasker.

### Fare for elektrisk stød

- Udføres installations- og reparationsarbejde forkert, kan der opstå fare for brugeren.
- Hvis kablet eller stikket er beskadiget: Afbryd straks strømmen til apparatet.
- Benyt ikke apparatet, hvis kablet eller stikket er beskadiget.

Dette skal udskiftes før brug.

- Apparatet må kun repareres af fabrikanten, kundeservice eller en lignende kvalificeret person.
- Brug kun originale dele fra fabrikanten. Med disse dele kan fabrikanten sikre, at sikkerhedskravene opfyldes.
- Undlad at overbelaste strømforsyningen.
- Før anvendelse skal siden med de Tekniske Data kontrolleres og sikre, at spændingen stemmer overens med spændingen i stikkontakten.
- Træk ikke i kablet

### Fare for tilskadekomst

- Beholdere med kulsyreholdige drikkevarer kan eksplodere.

### Undgå risici for børn og sårbare personer

- Følgende personer er udsat for fare:
- Børn,
- personer med begrænsede fysiske, psykiske eller sansemæssige evner,
- personer, der ikke råder over tilstrækkelig viden til at kunne betjene apparatet sikkert.

Foranstaltninger:

- Sikker, at børn og sårbare personer, har forstået farerne.
- En sikkerhedsansvarlig person skal overvåge eller vejlede børn og sårbare personer, når de bruger apparatet.
- Lad kun børn, der er fyldt 8 år, bruge apparatet.
- Overvåg børn under rengørings- og vedligeholdelsesarbejde.
- Lad aldrig børn lege med apparatet.
- Sørg for at holde børn væk fra et udtjent apparat.
-  **Advarsel Børn kan lukke sig inde i apparatet og blive kvalt!**

### Fare for kvælning

- Emballage og emballagedele holdes uden for børns rækkevidde. Der kan være fare for kvælning.

## Skader

- For at undgå skader:
- Træd ikke op på sokler, top, udvidelsesmodul, blæser eller finner og støt dig ikke på dem.
- Træk i stikket, ikke i tilslutningskablet.

## Pleje og rengøring

- Sluk for apparatet
- Tag stikproppen ud af kontakten før enhver vedligeholdelse og rengøring.
- Brug ikke slibemidler, klorid, sure rengøringsmidler eller opløsningsmidler.
- Brug ikke skurende eller slibende svampe.
- Rengør aldrig nogle af delene i en opvaskemaskine.
- Rengør ikke apparatet med metalgenstande.
- Rengør apparatet med en blød klud, lunkent vand og lidt pH-neutralt opvaskemiddel.

## Bestemmelsesmæssig brug

Brug kun dette apparat:

- Til køling af fødevarer
- Iht. denne brugsvejledning.

## Miljøbeskyttelse

### Emballage:

Alle materialer er miljøvenlige og egnet til genbrug:

- Bortskaf emballagen på miljøvenlig vis.
- Informer dig om bortskaffelsesmuligheder hos din specialforhandler eller de offentlige myndigheder.

## Gammelt apparat

- Ved miljørigtig bortskaffelse kan værdifulde råstoffer genindvindes.
- 1. Træk stikket ud. 2. Ved bortskaffelse, klip kablet af så tæt på apparatet som muligt 3. Få apparatet bortskaffet korrekt.

## Installation

- Vigtigt: For elektrisk installation følg anvisningerne i denne vejledning nøje.
- Pak apparatet ud og kontroller for beskadigelser. Tilslut ikke, hvis det er beskadiget. Meld omgående eventuelle transportskader til salgsstedet. Behold emballagen.
- Følg anvisningerne om korrekt installation.
- Apparatet må ikke placeres tæt på varmeapparater, radiatorer eller komfurer.
- Sørg for, at apparatets stik er let tilgængelig efter installationen.

## Tekniske Data

Spænding: 100-240V ~ 1,5A

Frekvens: 50 / 60Hz

Output: 24V = 4A

Standby effekt: 1 W

Max effekt: 75 W

Sikring: 10 A - 16 A

Uden for Europa: Kontroller, om den angivne aktuelle type spænding for apparatet svarer til værdierne hos dit elselskab.

# BREWOLUTION

-IF YOU LOVE BEER



SCAN FOR GUIDES OG MERE INFO



# Samling af Ferminator

For en nem og hurtig samling af Ferminatoren, se side 9.

## Programmering



Tryk på + eller – knappen for at indstille den ønskede temperatur inde i Ferminatoren.

Tryk **Start/Stop** knappen for at starte temperaturreguleringen af Ferminatoren.

Brug **Fan Speed** knappen til at justere hastigheden af blæseren i 3 niveauer. Hvert niveau vil påvirke hastigheden af blæseren samt hastigheden på selve temperaturreguleringen. Høj hastighed er den mest effektive.

## Display

Temperaturregulerings ikoner:

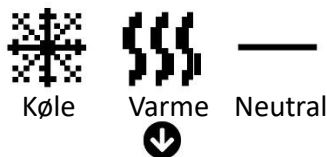

Blæser hastighed:

Hastigheden på blæseren kan justeres i 3 niveauer ved at trykke på knappen Fan Speed.



On Off →

**On:** Temperaturreguleringen er i gang.  
**Off:** Temperaturreguleringen er stoppet.



← **Set:** Viser den indstillede temperatur.

← **Act:** Viser den aktuelle temperatur ved temperaturføleren.

## Temperaturkalibrering

- Tryk og hold + knappen inde ved opstartsskærmen.
- Begynd med at justere **New Cal** ved at trykke på + eller – knappen.
- Juster **Cal.beer** med **New Cal** ved at trykke på **Start/Stop** knappen.
- Juster **Cal.box** med **New Cal** ved at trykke på **Fan Speed** knappen.
- **Cal.beer** og **Temp.beer** eller/og **Cal.box** og **Temp.box** vil vise dine foretagne justeringer.
- **Gem** justeringerne ved at afbryde strømmen til Ferminatoren.

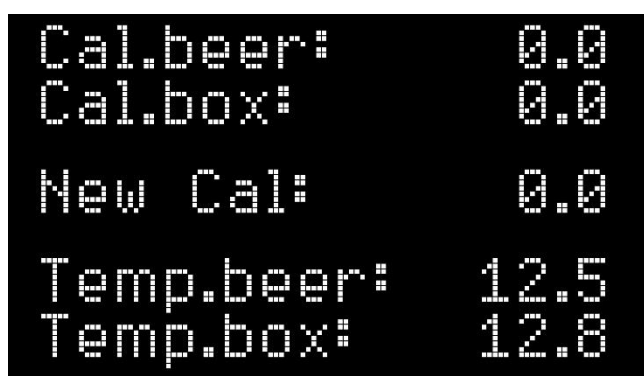



1

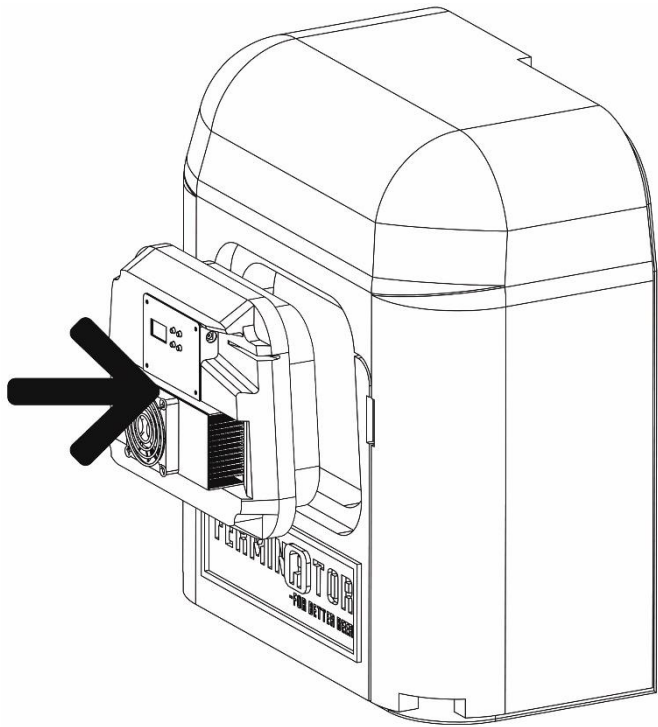

2



3a

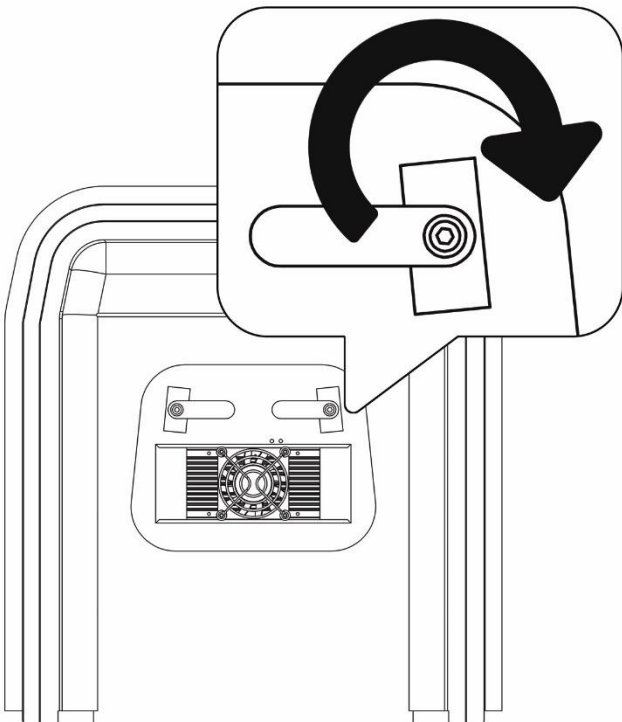

3b

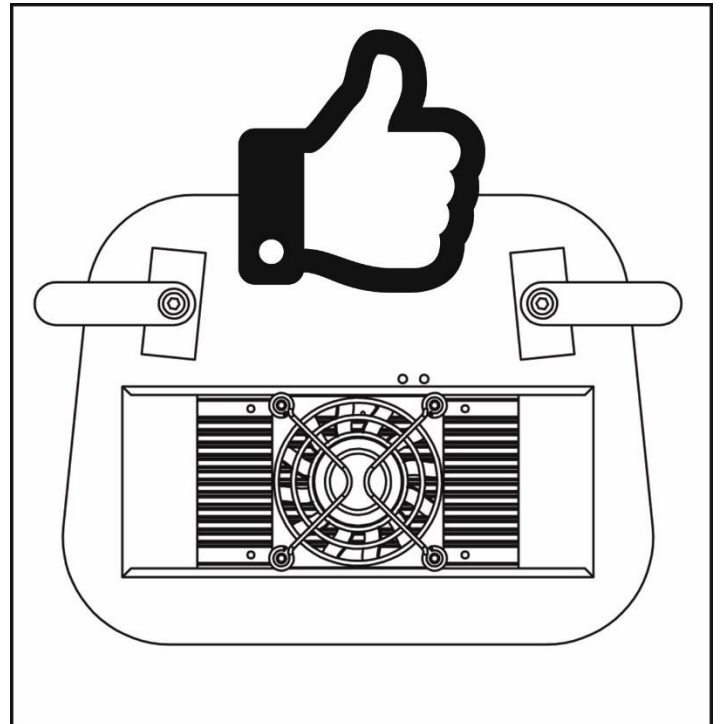

4

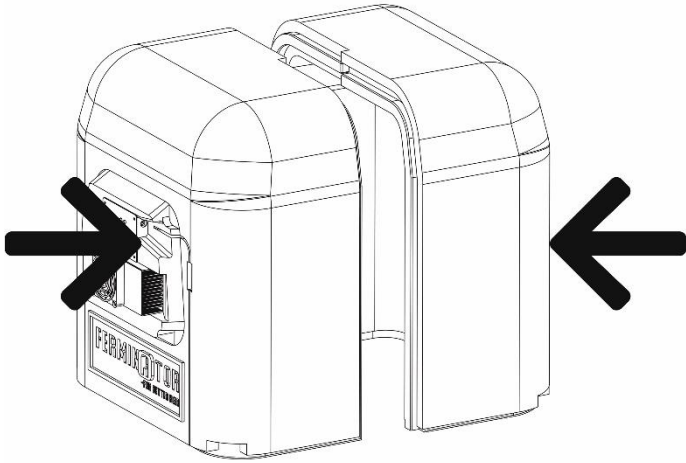

5

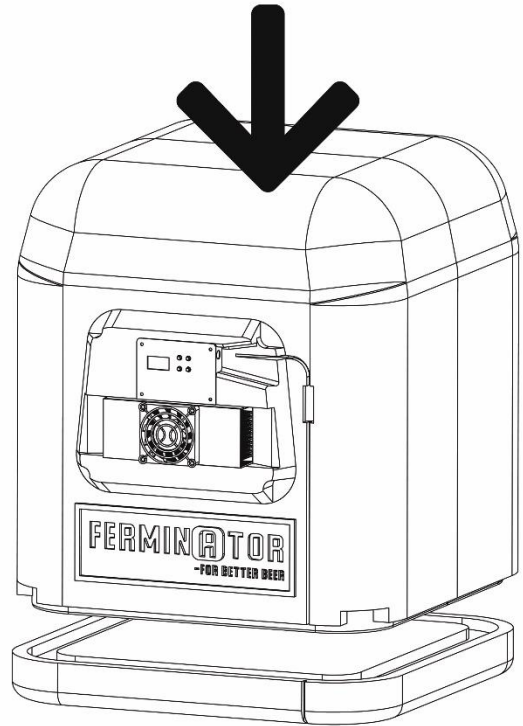

Optional Expansion Module:

6a

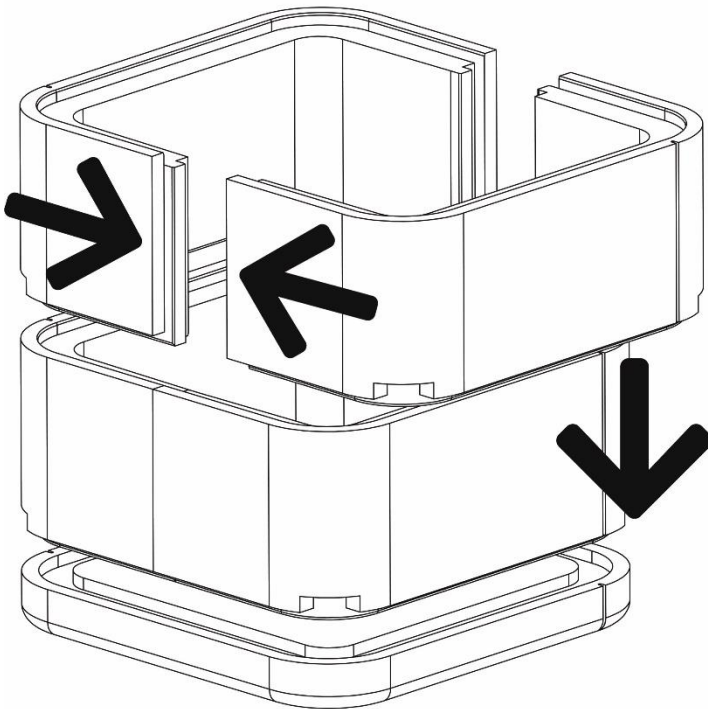

6b

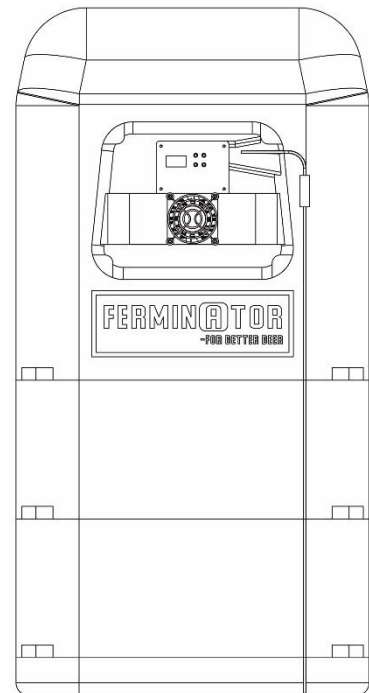
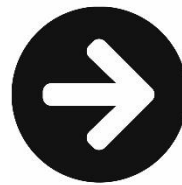

7a

7b

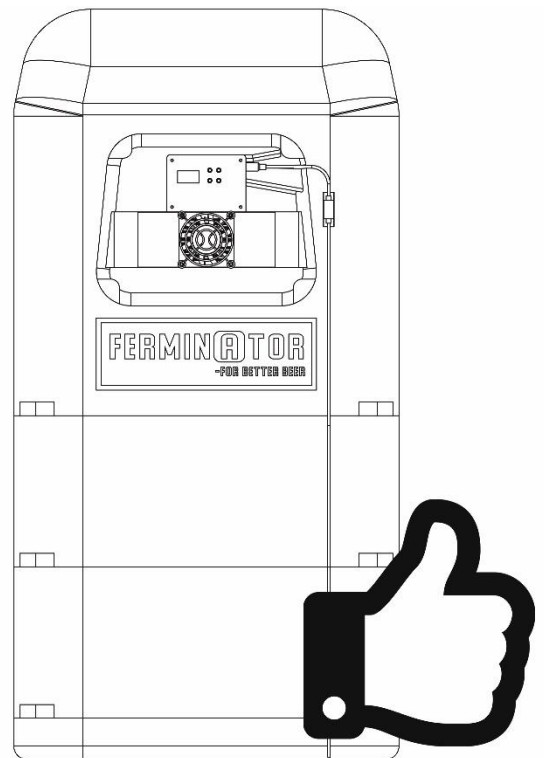
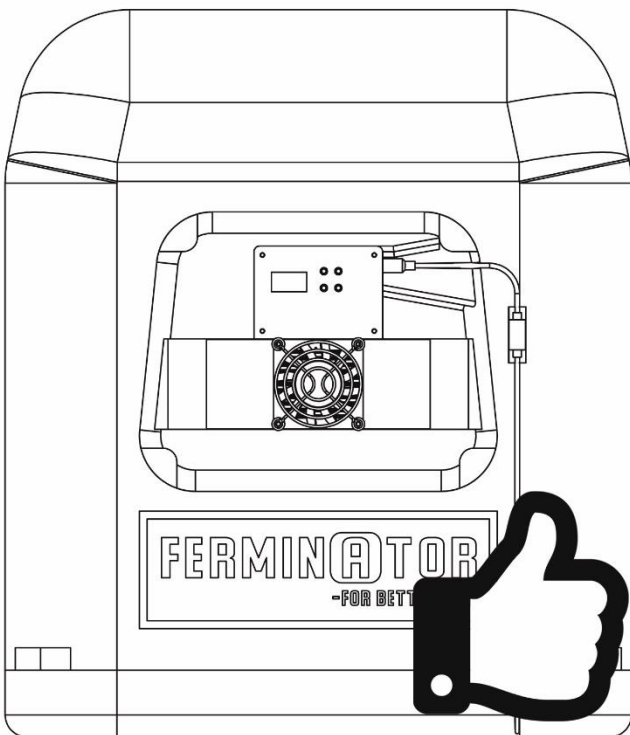
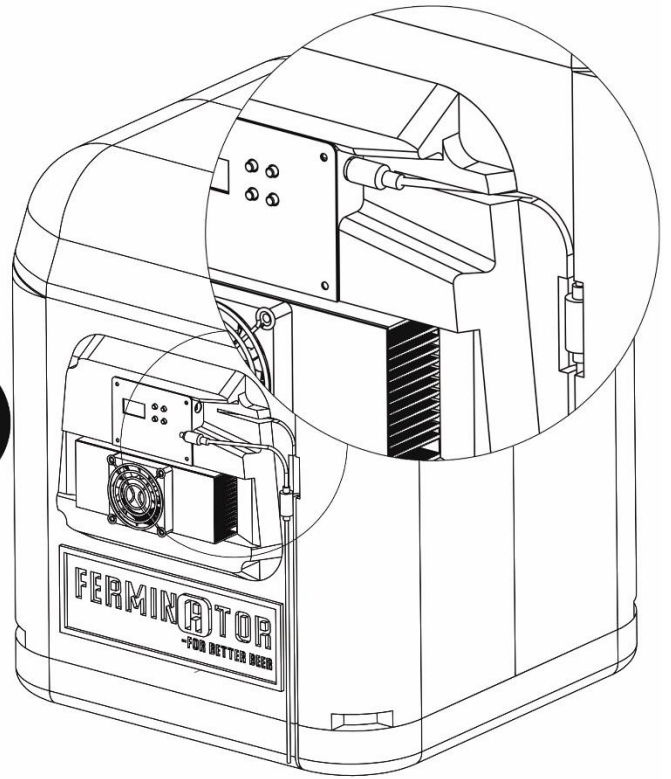
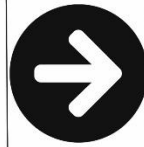
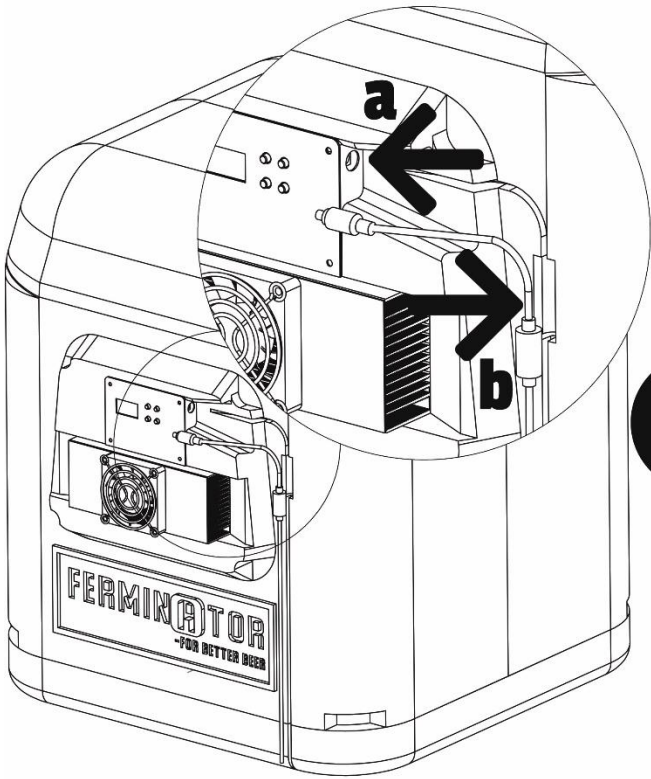

# FERMINATOR

-FOR BETTER BEER



PART OF SPECIAL FORCES BREWING BRIGADE

**BREWOLUTION**  
-IF YOU LOVE BEER

Copyright 2020, Brewolution, all rights reserved. Ver. 1.02, printed 10/8/2020